

Manuál pro montáž a instalaci světla N4402 a N4406 SCORPIUS LED

*Návrh je pouze ilustrační a nemusí odrazet přesnou podobu světla.

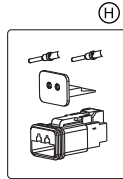
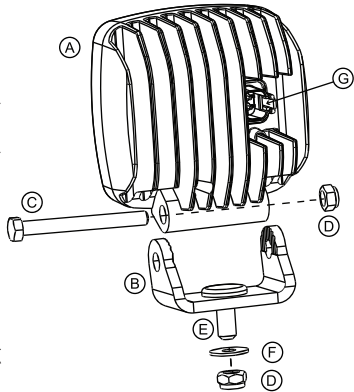

- A. Světlo
- B. Polohovací držák
- C. Šroub M10 (x1)
- D. Matice M10 (x2) (velikost klíče 17 mm)
- E. Šroub M10 (x1)
- F. Podložka (x1)
- G. Vestavěný Deutsch 2-pin
- H. Konektor Deutsch DT06-2S (zapojení dle pokynů 8T278)

DŮLEŽITÉ!

Přečtěte si pozorně všechny pokyny.

- Použití pouze pro 12 - 24V DC.
- Světlo nepoužívejte jako náhradní nebo doplňkové ke standardním silničním světlům na vozidle.
- Zkontrolujte platné předpisy a normy v ČR a SR týkající se používání pracovních světel na vozidlech.

Společnost NORDIC LIGHTS nenese žádnou odpovědnost za ztrátu nebo poškození v důsledku nesprávné instalace nebo použití.

Mechanická instalace:

1. Připevněte světlo (A) k držáku (B) a použijte šroub (C) s maticí (D). Poznámka: Nastavte držák na požadovaný úhel před úplným utahnutím. Utahovací moment = 55Nm (max.)
2. Upevněte držák (B) na vozidlo pomocí šroubu (E), matice (D) a podložky (F).

Zapojení konektoru Deutsch DT06-2S (graf 8T278):

1. Zalisujte vodič 1,0 mm - 2,0 mm do dutinky
2. Do zadní části konektoru zasuňte zalisované dutinky, a to ve správné polaritě - číslo 1. - kladný pól (+), číslo 2. - záporný pól (-)
3. Vložené dutinky zajištěte předním krytem konektoru
4. Vizually a manuálně zkontrolujte, zda je kompletace konektoru v pořádku

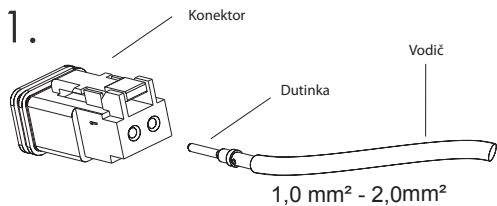

Zalisujte vodič 1,0 mm - 2,0 mm do dutinky

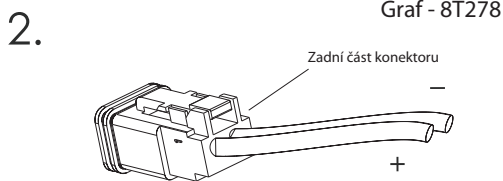

Do zadní části konektoru zasuňte zalisované dutinky, a to ve správné polaritě - číslo 1. - kladný pól (+), číslo 2. - záporný pól (-)

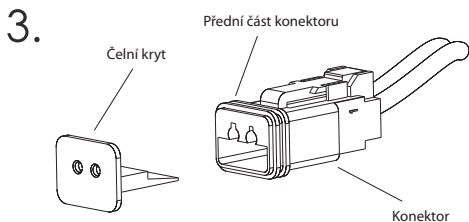

Konektor zajistěte čelním krytem vložené dutinky

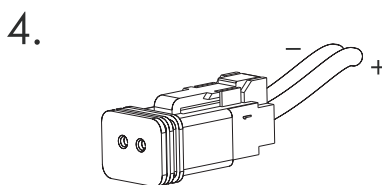

Vizuálně a manuálně zkontrolujte, zda je kompletace konektoru v pořádku

Elektroinstalace:

Pokud máte pochybnosti o správném elektrickém zapojení, nahlédněte do příručky vozidla nebo kontaktujte výrobce, popř. autorizovaného dealera.

1. Zkontrolujte zapojení konektoru Deutsch dle přiloženého návodu - viz zapojení konektoru.
2. Odpojte autobaterii předtím, než začnete pracovat s elektrickými spoji.
3. Připojte kladný pól (+) vodiče konektoru pomocí vhodné pojistky a spínače na kladný pól (+) zástrčky baterie.
4. Připojte záporný pól (-) vodiče konektoru na záporný pól (-) zástrčky baterie.
5. Připojte zpět baterie
6. Zapojte konektor Deutsch do svítidla NORDIC LIGHTS.

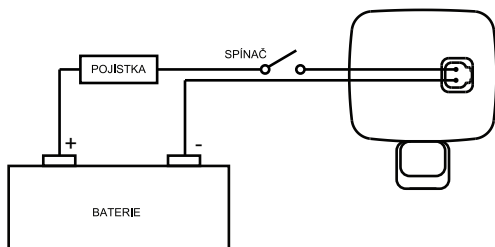
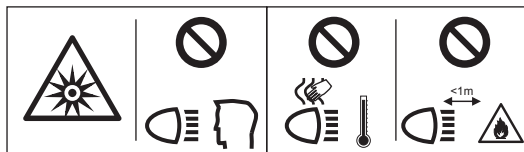

VÝROBCE

HERRMANS OY AB MADE IN FINLAND

NORDIC LIGHTS

*is a registered trademark of the Herrmans Oy Ab Company.

VAT ID: FI17390930

nordiclights@nordiclights.com

www.nordiclights.com